

Инструкция по установке и эксплуатации - русский
Электрический робот-очиститель
Перевод оригинальной инструкции с французского
языка

RU

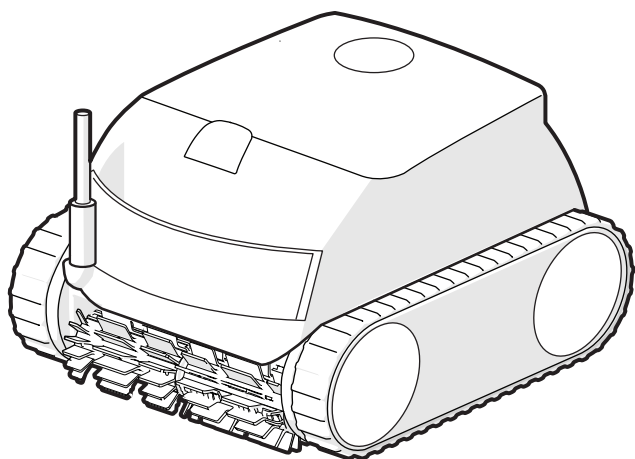

More documents on:
www.zodiac.com

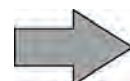

⚠ ПРЕДУПРЕЖДЕНИЯ

- Перед любым использованием этого устройства следует обязательно ознакомиться с настоящей инструкцией по установке и эксплуатации, а также с буклетом «Гарантии», который поставляется вместе с устройством, поскольку несоблюдение этих рекомендаций может привести к повреждению оборудования, тяжелым травмам и даже к летальному исходу, а также к аннулированию гарантии.
- Храните эти документы в справочных целях на протяжении всего срока службы устройства и обеспечьте к ним доступ всем лицам, эксплуатирующим устройство.
- Запрещается каким бы то ни было образом распространять или изменять этот документ без предварительного согласия компании Zodiac®.
- Компания Zodiac® постоянно совершенствует свою продукцию с целью улучшения ее качества, поэтому информация, содержащаяся в этом документе, может быть изменена без предварительного уведомления.

ОБЩИЕ ПРЕДУПРЕЖДЕНИЯ

- Несоблюдение этих рекомендаций может привести к повреждению оборудования бассейна, получению тяжелых травм и даже к летальному исходу.
- Только лицо, обладающее квалификацией в соответствующих технических областях (электрические, гидравлические или охлаждающие системы), имеет право выполнять работы по ремонту или обслуживанию оборудования. Квалифицированный технический специалист, выполняющий работы с устройством, должен использовать или надевать средства индивидуальной защиты (например, защитные очки, перчатки и т. д.), чтобы снизить риск получения травмы в процессе выполнения работ с устройством. 
- Перед выполнением каких-либо работ с устройством убедитесь в том, что оно отключено от сети и доступ к нему ограничен.
- Это устройство специально предназначено для использования в бассейнах и спа-зонах. Запрещено использовать его каким-либо другим образом, кроме указанного.
- Это устройство не предназначено для использования лицами (в том числе детьми) с ограниченными физическими, сенсорными и умственными способностями, а также лицами без опыта и знаний, если они не находятся под присмотром или не получили соответствующие инструкции, касающиеся использования устройства. Необходимо следить за тем, чтобы с устройством не играли дети.
- Дети старше 8 лет и лица с ограниченными физическими, сенсорными и умственными способностями, а также лица без опыта и знаний могут использовать это устройство, если они находятся под присмотром или получили соответствующие инструкции по безопасному использованию устройства и понимают возможные риски. Дети могут выполнять очистку устройства и осуществлять уход за ним только под присмотром взрослых.
- Установка устройства должна выполняться в соответствии с инструкциями производителя и с соблюдением норм законодательства, действующих на местном и государственном уровнях. Специалист по установке оборудования несет ответственность за установку устройства и за соблюдение государственных правил относительно установки. Производитель не несет никакой ответственности в случае несоблюдения действующих норм местного законодательства относительно установки.
- Любое техническое обслуживание должен выполнять квалифицированный специалист. Исключение составляет базовое техническое обслуживание, описанное в этой инструкции, которое пользователь может выполнить самостоятельно.
- В случае нарушения работы устройства не пытайтесь самостоятельно отремонтировать его, обратитесь к квалифицированному техническому специалисту.
- Подробная информация о допустимых значениях водного баланса для надлежащей работы устройства содержится в условиях гарантийного обслуживания.
- Любое отключение, удаление или обход какого-либо из узлов безопасности устройства, а также использование запасных частей иного, не авторизованного производителя, автоматически аннулирует гарантию.

- Не распыляйте на устройство инсектициды и другие химические средства (горючие или негорючие), поскольку они могут повредить корпус устройства или вызвать пожар.
- Не прикасайтесь к вентилятору или подвижным элементам, а также не приближайте пальцы и не подносите посторонние предметы к подвижным элементам во время работы устройства. Подвижные элементы могут стать причиной серьезных травм, в том числе смертельных.

ПРЕДУПРЕЖДЕНИЯ ОТНОСИТЕЛЬНО ИСПОЛЬЗОВАНИЯ ЭЛЕКТРИЧЕСКИХ УСТРОЙСТВ

- Источник питания должен быть оснащен устройством дифференциальной защиты, рассчитанным на остаточный ток утечки 30 мА согласно действующим нормам законодательства страны, где устанавливается устройство.
- Не используйте удлинитель для подключения устройства. Включайте его непосредственно в сеть электропитания с соответствующим напряжением.
- Перед использованием устройства убедитесь в соблюдении таких условий:
 - входное напряжение, указанное на заводской табличке устройства, должно соответствовать напряжению питания сети;
 - питание сети совместимо с требованиями к питанию устройства и правильно заземлено.
- В случае ненадлежащей работы устройства, а также при появлении специфического запаха немедленно выключите устройство, отсоедините его от сети электропитания и обратитесь к специалисту.
- Прежде чем приступить к обслуживанию устройства или уходу за ним, убедитесь, что оно выключено, полностью отключено от электросети и все приборы либо аксессуары, подключенные к устройству, также отключены от сети питания.
- Не следует выключать и включать устройство во время его работы.
- Не тяните за кабель питания, чтобы выключить устройство.
- Замену поврежденного кабеля питания должен проводить только производитель, его уполномоченный представитель или специалист ремонтной мастерской.
- Не приступайте к техническому обслуживанию устройства, если у вас влажные руки или если устройство влажное.
- Перед подключением устройства к источнику питания убедитесь в том, что соединительный разъем или электрическая розетка, к которой будет подключаться устройство, находятся в исправном состоянии, не повреждены и не имеют следов ржавчины.
- Отключайте устройство от сети электропитания в грозовую погоду во избежание его повреждения молнией.

ОСОБЕННОСТИ ИСПОЛЬЗОВАНИЯ роботов-очистителей для бассейнов

- Робот предназначен для работы в бассейне с температурой воды 10–35 °С.
- Во избежание травм или повреждения робота-очистителя используйте его только в воде.
- Во избежание травм запрещено купаться в бассейне, в котором находится робот.
- Запрещено использовать робот при проведении шокового хлорирования воды в бассейне.
- Не оставляйте робот без присмотра на длительное время.

ПРЕДУПРЕЖДЕНИЕ ОБ ИСПОЛЬЗОВАНИИ РОБОТА В БАССЕЙНЕ С ПЛЕНОЧНЫМ ПОКРЫТИЕМ

- Перед началом использования робота внимательно проверьте покрытие бассейна. Если на пленке обнаружены изношенные или поврежденные участки, камни, складки, впадины или признаки коррозии, перед использованием робота необходимо обратиться к квалифицированному специалисту для проведения необходимых ремонтных работ или замены пленки покрытия. Производитель ни при каких обстоятельствах не несет ответственность за повреждения, нанесенные покрытию бассейна.
- Поверхность некоторых пленочных покрытий с узором может быстро изнашиваться: узор и (или) его цвет может бледнеть, стираться или исчезать при контакте с некоторыми предметами (чистящими щетками, игрушками, поплавками, дозаторами хлора, роботом). Производитель робота не несет ответственности за износ пленочных покрытий и стирание узора, и такие повреждения не покрываются ограниченной гарантией.

ОГЛАВЛЕНИЕ

	1 Информация перед использованием	4
1.1.	Описание	4
1.2.	Технические характеристики и основные элементы	5
1.3.	Принцип действия	6
1.4.	Подготовка бассейна	6
	2 Общее использование	7
2.1.	Погружение робота	7
2.2.	Установка на подставку	8
2.3.	Подключение электропитания	8
2.4.	Функции блока управления	9
2.5.	Начало цикла очистки	10
2.6.	Извлечение робота из воды	11
2.7.	Рекомендации после каждой очистки	12
	3 Использование приложения iAquaLink™ (на моделях iQ)	13
3.1.	Первая настройка робота	13
3.2.	Функции, доступные в приложении iAqualink™	15
	4 Уход	17
4.1.	Очистка робота	17
4.2.	Очистка фильтра	17
4.3.	Очистка пропеллера	18
4.4.	Замена щеток	19
	5 Устранение проблем	20
5.1	Неисправности устройства	20
5.2.	Пользовательские аварийные сигналы	21
5.3.	Помощь в диагностике посредством подключения к приложению iAquaLink™	22

RU



Совет: как упростить связь с дистрибьютором

Сохраните в легкодоступном месте контактные данные дистрибьютора и укажите сведения об изделии на обратной стороне руководства по эксплуатации, так как эти сведения необходимо будет сообщить дистрибьютору.



1 Информация перед использованием

1.1. I Описание

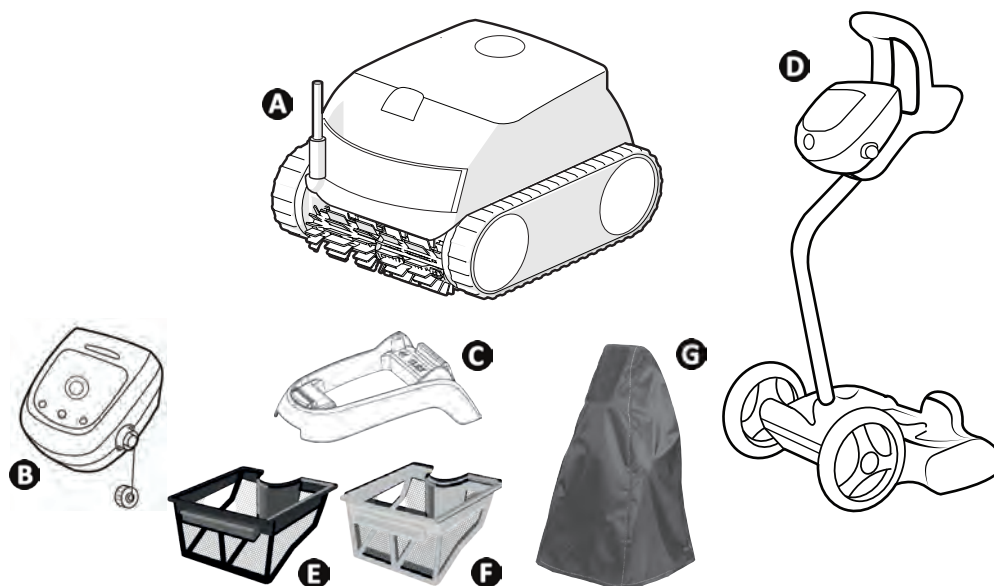

		RE 42 -- XA 20 -- 20 XA CNX 20 --	RE 44 -- iQ XA 30 -- iQ 30 XA iQ CNX 30 iQ	RE 46 -- iQ XA 40 -- iQ 40 XA iQ CNX 40 -- iQ
A	Робот + плавучий кабель	✓	✓	✓
B	Блок управления	✓	✓	✓
C	подставка	✓	✓	
D	Тележка в комплекте	+	+	✓
E	Простая фильтрация (100 мкм)	✓		
F	Двойная фильтрация (150/60 мкм)	+	✓	✓
G	Защитный чехол	+	+	+

✓: входит в комплект.

+: дополнительно.

	RE 42 -- XA 20 -- 20 XA CNX 20 --	RE 44 -- iQ XA 30 -- iQ 30 XA iQ CNX 30 iQ	RE 46 -- iQ XA 40 -- iQ 40 XA iQ CNX 40 -- iQ
Тип поверхности	Все типы поверхности		
Форма бассейна	Все формы (прямоугольные, овальные, нестандартные)		
Размеры бассейнов	10 x 5 м	12 x 6 м	12 x 6 м
Передняя щетка	☑	☑	☑
Задняя щетка		☑	☑
Количество циклов	2	2	2
Цикл «Только дно»	☑	☑	☑
Цикл «Дно» / «Стенки» / «Линия воды»	☑	☑	☑
Циклоническое всасывание	☑	☑	☑
Управление через приложение iAquaLink™		☑	☑

RU

1.2. I Технические характеристики и основные элементы

1.2.1. Технические характеристики

	RE 42 -- XA 20 -- 20 XA CNX 20 --	RE 44 -- iQ XA 30 -- iQ 30 XA iQ CNX 30 iQ	RE 46 -- iQ XA 40 -- iQ 40 XA iQ CNX 40 -- iQ
Напряжение питания блока управления	220–240 / 100 - 240* В переменного тока, 50/60 Гц, класс II**		
Напряжение питания робота	30 В постоянного тока		
Максимальная потребляемая мощность	150 Вт		
Длина кабеля	15 м	18 м	18 м
Емкость фильтра	4 л		
Размеры робота (Ш × Г × В)	41 × 42 × 28 см		
Размеры упаковки (Ш × Г × В)	56 × 56 × 38 см		56 × 56 × 46 см
Масса робота (без кабеля)	8 кг		
Масса в упакованном виде	14 кг		18 кг
Ширина всасывания	270 mm		
Максимальная рабочая глубина	4 м		
Степень защиты	Питание	IPX5	
	Робот	IPX8	
Частотные диапазоны	2,400–2,497 ГГц		
Мощность радиочастотного излучения	+19,5 дБм		

* в зависимости от модели

** Класс II: устройство с двойной или усиленной изоляцией, не требующее заземления.

1.3. I Принцип действия

Робот не зависит от системы фильтрации и может работать автономно. Его достаточно просто подключить к сети. Робот перемещается по тем зонам бассейна, для которых был разработан (в зависимости от модели: дно, стенки, линия воды или только дно). Он улавливает мусор и собирает его в фильтре.

Робот можно использовать одним из указанных ниже способов:

- с помощью блока управления, входящего в комплект робота;
- с помощью смартфона или планшета, совместимого с приложением iAquaLink™ (см. «**3** Использование приложения iAquaLink™ (на моделях iQ)»).

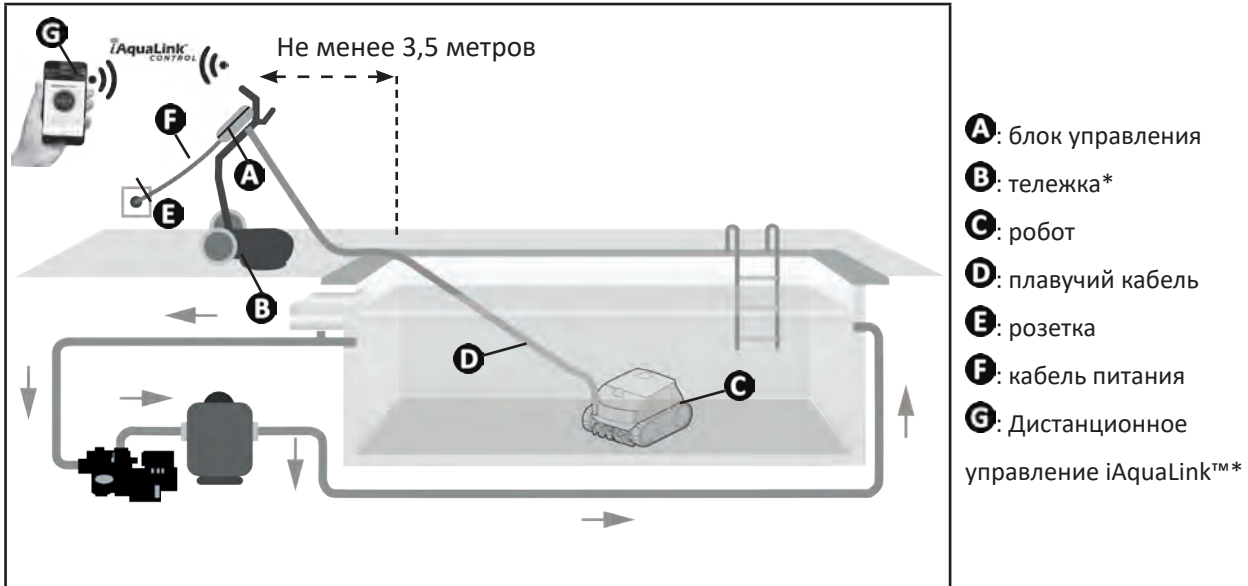

(* в зависимости от модели)

1.4. I Подготовка бассейна



- Это изделие предназначено для стационарных бассейнов. Не предназначено для использования в разборных бассейнах. Стационарный бассейн возводится над землей или в земле и не предполагает демонтаж.

- Устройство предназначено для эксплуатации в воде со следующими характеристиками:

Температура воды	10–35 °C
pH	6,8–7,6
Свободный хлор	< 3 мг/л

- Для бассейнов с морской водой, в частности во время первичного использования робота, удалите крупный мусор с помощью сачка, чтобы повысить эффективность работы устройства.
- Извлеките термометры, игрушки и другие предметы, которые могут стать причиной повреждения устройства.



2 Общее использование

2.1. I Погружение робота

- Разложите кабель на всю длину возле бассейна, чтобы он не запутался во время погружения робота (см. рис. 1).
- Чтобы погрузить робот, станьте посередине длины (см. рис. 2). Это позволит оптимизировать перемещение робота и уменьшить вероятность запутывания кабеля.
- Вертикально погрузите робот в воду (см. рис. 3).
- Слегка подвигайте его в разных направлениях, чтобы из него вышел воздух (см. рис. 4).
- Протяните кабель в воду на достаточную длину, чтобы робот мог перемещаться по всему бассейну. Оставшуюся часть разложите на краю бассейна (см. рис. 5).

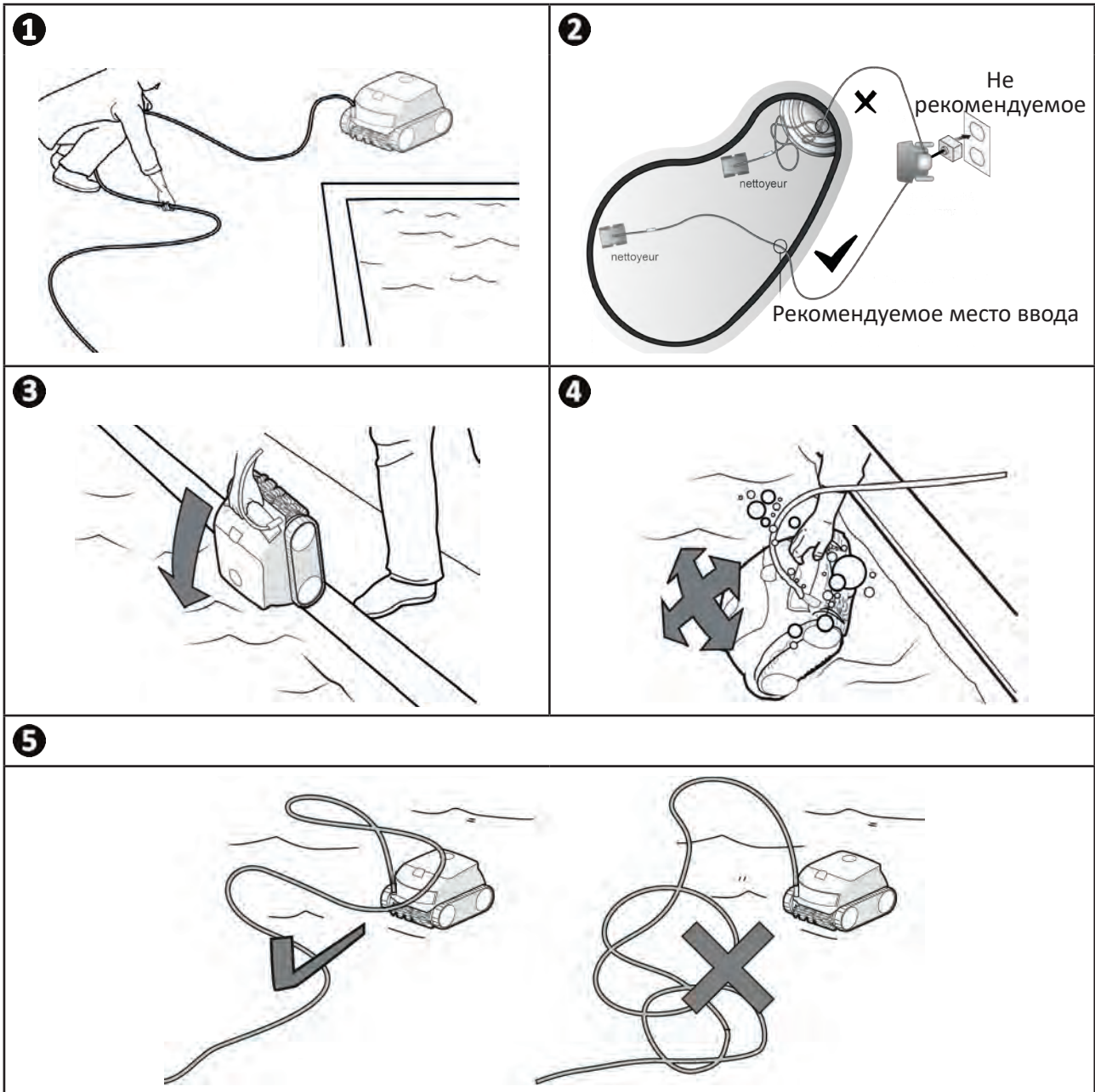

➤ 2.2. | Установка на подставку

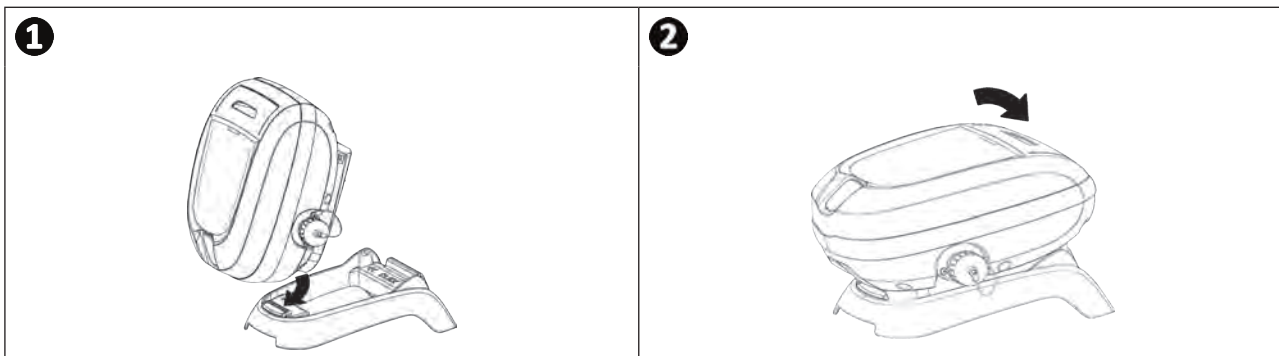

➤ 2.3. | Подключение электропитания

Во избежание риска поражения электрическим током, возникновения пожара или получения серьезной травмы обязательно следуйте приведенным далее инструкциям.







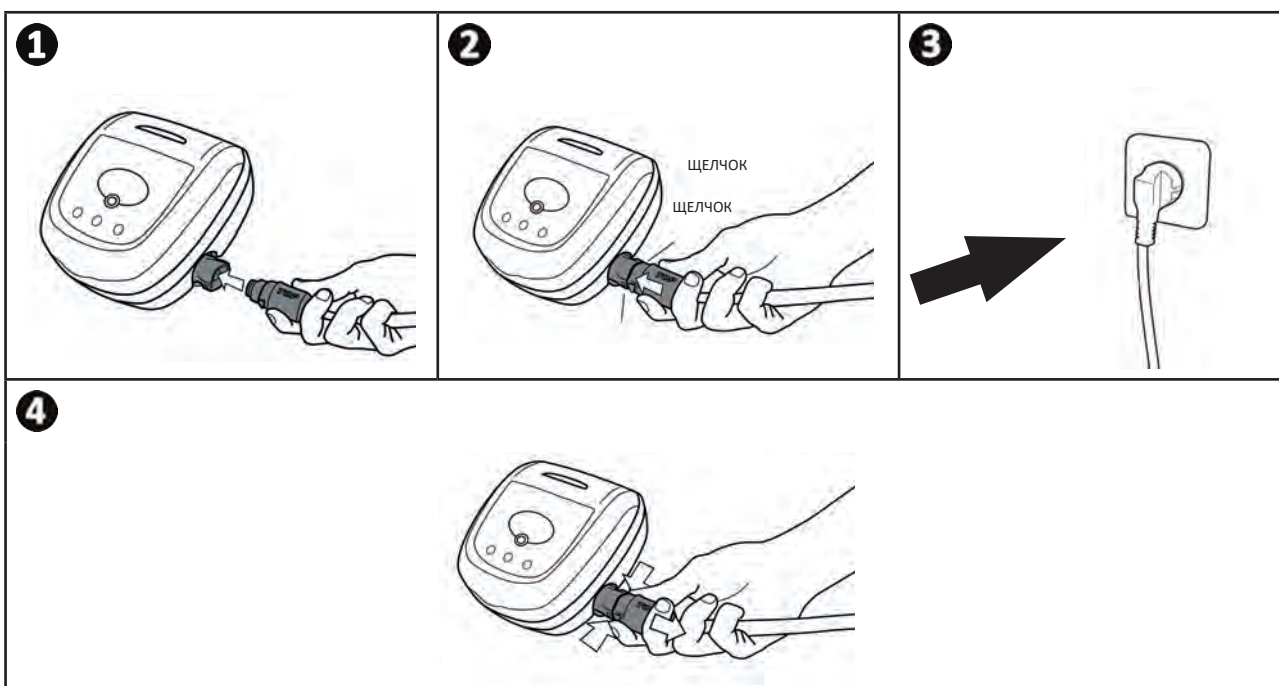



- При подключении к блоку управления запрещено использовать электрический удлинитель.
- Розетка должна находиться в зоне досягаемости, также ее следует защитить от попадания осадков или грязи.
- Блок управления защищен от брызг, однако его нельзя погружать в воду или какую-либо жидкость. Его нельзя устанавливать в местах, залитых водой, он должен находиться как минимум в 3,5 метрах от края бассейна и не должен подвергаться воздействию прямых солнечных лучей.
- Поместите блок управления рядом с розеткой.

- Подсоедините плавучий кабель к блоку управления (см. рис. 1).
- Вставляйте штекер, пока не услышите 2 щелчка (см. рис. 2). Убедитесь в том, что штекер правильно вставлен в гнездо. Если это не так, повторите операцию.
- Подсоедините кабель питания (см. рис. 3). Обязательно подключите блок управления к розетке, защищенной специальным устройством от остаточного дифференциального тока 30 мА максимум (**в случае сомнений обратитесь к квалифицированному специалисту**).
- Чтобы отсоединить плавучий кабель от блока управления, нажмите на 2 зажима по краям штекера и, не отпуская зажимы, извлеките его (см. рис. 4).



2.4. I Функции блока управления

Блок управления позволяет использовать основные функции и подключить устройство к домашней сети Wi-Fi (см. «3 Использование приложения iAquaLink™ (на моделях iQ)»).

Функция	
Кнопки	
	Включение и выключение цикла очистки
	Изменение режима «Очищаемая поверхность»
	Подключение к iAquaLink™
	Режим Lift System для извлечения из воды
Индикаторы	
	Режим «Только дно» включен
	Режим «Дно, стенки и линия воды» включен
	Состояние подключения Bluetooth™
	Состояние подключения Wi-Fi

RU

2.5. I Начало цикла очистки

Во избежание получения травмы или повреждения имущества обязательно следуйте приведенным далее инструкциям.



- Запрещено купаться, когда устройство находится в бассейне.
- Запрещено использовать устройство в случае проведения шокового хлорирования воды в бассейне. Прежде чем погружать робота, подождите, пока уровень хлора не достигнет рекомендованного значения.
- Не используйте аппарат при закрытом роликовом покрытии.

- Блок управления переходит в режим ожидания через 10 минут. Для выхода из режима ожидания достаточно нажать одну из кнопок. Переход в режим ожидания не приводит к выключению устройства, выполняющего очистку.



2.5.1. Выбор режима очистки

- В режиме очистки задается очищаемая поверхность, а также длительность очистки.
- По умолчанию режим очистки имеет настроенные параметры: **Дно + стенки + линия воды** (индикаторы загораются).
- Параметры режима очистки можно изменить перед включением устройства или во время его работы. После выбора будет немедленно запущен новый режим очистки, а отсчет времени, оставшегося по предыдущему циклу, будет обнулен.



- Для моделей с двойной фильтрацией необходимо запустить несколько циклов без фильтра очень тонкой очистки, чтобы провести предварительную очистку.

- Нажмите кнопку 

Очищаемая поверхность	
	Только дно
	Дно, стенки, линия воды

2.5.2. Запуск цикла очистки

- Нажмите кнопку 

Траектория перемещения устройства зависит от заданного режима очистки и выбирается с учетом оптимизации коэффициента охвата площади очистки.



Совет: как повысить эффективность очистки

В начале купального сезона выполните несколько циклов очистки в режиме «Только дно» (предварительно удалив сачком крупный мусор).

При регулярной эксплуатации робота (не более 3 раз в неделю) бассейн будет всегда оставаться чистым, а фильтр будет меньше засоряться.

2.6. I Извлечение робота из воды



- Чтобы не повредить оборудование, при извлечении устройства из воды держите его исключительно за ручку.

2.6.1 Модели без режима Lift System

- Выключите устройство, нажав кнопку
- Приблизьте робот к краю бассейна, слегка потянув его за плавучий кабель.
- Когда робот будет достаточно близко, возьмите его за ручку и плавно извлеките из бассейна, чтобы из него вытекла вода (см. рис. 1).

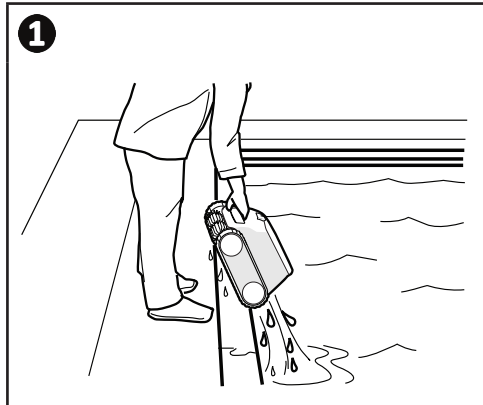

2.6.2. Модели с режимом Lift System для извлечения из воды (в зависимости от модели)

Функция Lift System предназначена для простого извлечения робота из воды. Ее можно включить в любой момент как во время выполнения цикла очистки, так и после его завершения.

- Если робот развернут к нужной стенке, нажмите и отпустите кнопку
- Если робот не развернут к нужной стенке, нажмите и удерживайте кнопку
- Робот поднимется по стенке и останется на линии воды.
- Чтобы полностью извлечь робот из воды, воспользуйтесь ручкой. Робот выбросит струю воды сзади, что упростит его извлечение.

➤ 2.7. I Рекомендации после каждой очистки

2.7.1. Очистка фильтра после извлечения из воды



- Эффективность работы устройства может снизиться, если фильтр переполнен или засорен.
- После извлечения устройства из воды по завершении каждого цикла очистки промывайте фильтр чистой водой, не дожидаясь, пока собранный мусор засохнет.

- После каждого цикла очистки промывайте фильтр, следуя инструкциям, см. «4.2. I Очистка фильтра».

2.7.2. Протягивание кабеля с целью ограничить его спутывание

Запутанный кабель сильно влияет на работу устройства. Правильно разложенный и незапутанный кабель позволяет роботу охватить большую площадь бассейна.

- Распутайте кабель и разложите его на солнце, чтобы он принял свою первоначальную форму.

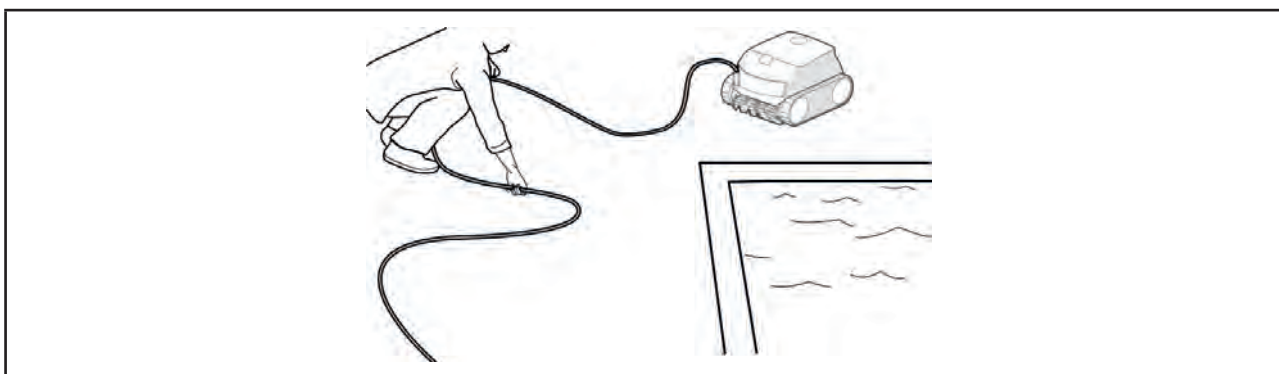

2.7.3. Хранение робота и кабеля



- Не оставляйте устройство после использования сушиться под открытыми солнечными лучами.
- Храните все элементы в месте, защищенном от солнечных лучей, влаги и атмосферных осадков.
- После отсоединения плавучего кабеля от блока управления закрутите защитную крышку.

- Чтобы робот быстрее высох, поставьте его в вертикальное положение в специальное гнездо на тележке. Аккуратно сверните кабель и повесьте на ручку тележки (см. рис. ①).
- Храните все элементы в месте, защищенном от солнечных лучей и брызг воды. Дополнительно может быть предоставлен защитный чехол (см. рис. ②).

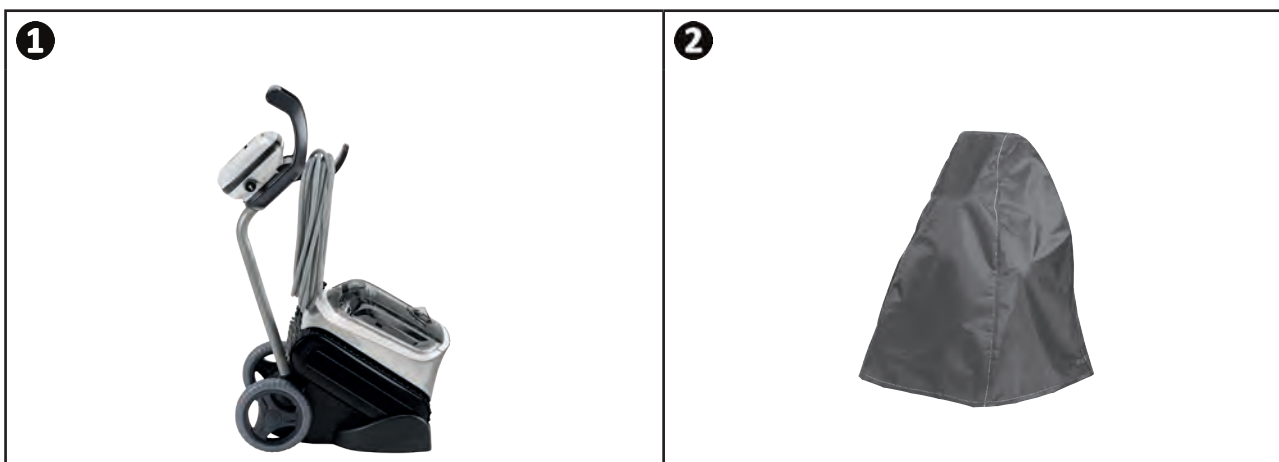

Совет. В случае отсутствия тележки также необходимо аккуратно свернуть кабель. Например, свернутый кабель можно повесить на крюк на стене.



3 Использование приложения iAquaLink™ (на моделях iQ)



RU

Приложение iAquaLink™ доступно для систем iOS и Android, в нем доступны дополнительные функции. В приложении iAquaLink™ можно воспользоваться расширенными функциями, например функциями помощи в диагностике по коду ошибки и управления роботом из любого места в любое время.













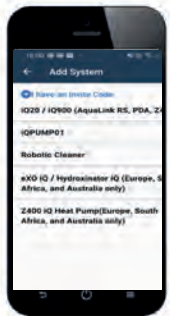

➤ 3.1. I Первая настройка робота

Перед установкой приложения выполните указанные ниже действия:

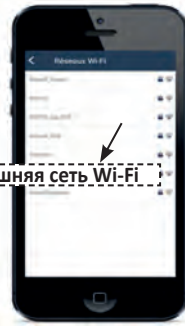
- подключите блок управления к розетке;
- погрузите робот в бассейн;
- вы используете смартфон или планшет с Wi-Fi;
- вы используете сеть Wi-Fi с достаточно мощным сигналом для подключения к блоку управления робота: сигнал Wi-Fi должен достигать места использования робота и блока управления; в противном случае используйте техническое решение для усиления существующего сигнала;
- у вас под рукой должен быть пароль от домашней сети Wi-Fi.





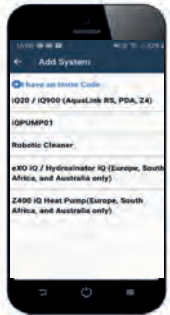



- Загрузите приложение iAquaLink™, доступное в App Store (для iOS) или Google Play Store (для Android).

<p>1</p>  <ul style="list-style-type: none"> • Войдите в личный кабинет или создайте учетную запись. 	<p>2</p>  <ul style="list-style-type: none"> • Чтобы добавить новое устройство, нажмите значок +. 	<p>3</p>  <ul style="list-style-type: none"> • Выберите Робот-очиститель. • Выберите модель.
<p>4</p>  <ul style="list-style-type: none"> • Нажмите кнопку  на блоке управления, чтобы включить Bluetooth™ и подключить устройство. 	<p>5</p>  <ul style="list-style-type: none"> • Светодиодный индикатор  будет мигать во время подключения. • На экране появится сообщение о том, что подключение Bluetooth™ между блоком управления и смартфоном успешно установлено. Светодиодный индикатор  начнет светиться непрерывно. (*) 	<p>6</p>  <ul style="list-style-type: none"> • Выберите домашнюю сеть Wi-Fi.
<p>7</p>  <ul style="list-style-type: none"> • Введите пароль от сети Wi-Fi. 	<p>8</p>  <ul style="list-style-type: none"> • Светодиодный индикатор  будет мигать во время подключения. • На экране появится сообщение о том, что подключение Wi-Fi между блоком управления и домашней сетью успешно установлено. (*) • Светодиодный индикатор  начнет светиться непрерывно, а светодиодный индикатор  погаснет. 	<p>9</p>  <ul style="list-style-type: none"> • Укажите имя робота, чтобы его можно было легко найти. • На странице Мои устройства выберите робот для доступа к функциям управления в приложении iAqualink™.



(*) В случае появления сообщения об ошибке или отсутствии подключения к сети см. таблицу «5.3.1 Помощь в диагностике посредством подключения к приложению iAquaLink™».

3.2.1 Функции, доступные в приложении iAqualink™

Смартфон через приложение iAquaLink™		RE 44 -- iQ XA 30 -- iQ 30 XA iQ CNX 30 iQ	RE 46 -- iQ XA 40 -- iQ 40 XA iQ CNX 40 -- iQ
Дистанционное управление (Wi-Fi)		✓	✓
	Включение цикла очистки	✓	✓
	Выключение цикла очистки	✓	✓
	Настройка времени цикла		✓
	Контроль выполнения цикла очистки	✓	✓
	Дистанционное управление		✓
	Функция Lift System облегчает извлечение из воды		✓
	Выбирать предварительно сохраненные режимы очистки.	✓	✓
Оптимизация работы робота за счет автоматических обновлений		✓	✓

RU

3.2.1 Программирование циклов очистки и управление ими (в зависимости от модели)

Через приложение можно выполнять следующие действия.

- Запускать и завершать очистку.
- Просматривать, сколько времени осталось до завершения текущего цикла очистки (в часах и минутах).
- Увеличивать и уменьшать продолжительность очистки с шагом 15 минут (в зависимости от модели).
- Выбирать предварительно сохраненные режимы очистки.



- Новый режим очистки будет применен для текущей и всех последующих очисток.
- Продолжительность цикла очистки может меняться в соответствии с выбранными параметрами.

3.2.2. Режим дистанционного управления (в зависимости от модели)



- Использовать функцию дистанционного управления следует, только когда робот находится в поле зрения.

• Роботом можно управлять дистанционно с помощью смартфона или планшета в режиме джойстика.

- Нажимайте значки, чтобы направлять робота **вперед или назад** и поворачивать **влево или вправо**.





- Если время отклика робота относительно велико после действия, запрошенного в приложении, проверьте сигнал сети Wi-Fi (см. «3.1. 1 Первая настройка робота»).

3.2.3. Режим извлечения из воды Lift System (в зависимости от модели)



- Функцию Lift System следует включать, только когда робот находится в поле зрения.

• В приложении нажмите , чтобы использовать функцию Lift System (см. «2.6.2. Модели с режимом Lift System для извлечения из воды (в зависимости от модели) »).

• Чтобы повернуть робот вправо или влево, нажимайте стрелки.

• Если робот развернут к нужной стенке, нажмите кнопку  для перемещения робота к стенке.

3.2.4. Сообщения об ошибках

При обнаружении ошибки на домашнем экране появится предупреждающий символ .

- Нажмите предупреждающий символ , чтобы отобразить решения для устранения неполадок, см. «5.2. 1 Пользовательские аварийные сигналы».
- Нажмите **Удалить ошибку**, если проблема устранена, или выберите **ОК**, чтобы оставить робота в режиме ошибки и диагностировать проблему позже.

3.2.5. Настройки меню

В любой момент можно изменить определенные параметры конфигурации робота, нажав значок в правом верхнем углу.



4 Уход



Во избежание серьезных травм выполните указанные ниже действия.

- Отключите робот от сети.

4.1. I Очистка робота

- Очистку устройства необходимо проводить регулярно с использованием чистой или слегка мыльной воды. **Использовать растворитель запрещено.**
- Обильно промойте устройство чистой водой.
- Не оставляйте устройство сушиться на солнце возле бассейна.



Совет. Для обеспечения оптимальной работы устройства:

- рекомендуется менять фильтр и щетки каждые 2 года;
- рекомендуется следить за индикаторами износа на гусеницах и менять их при достижении уровня индикатора.

4.2. I Очистка фильтра



- Эффективность работы устройства может снизиться, если фильтр переполнен или засорен.
- Фильтр следует промывать чистой водой после каждого цикла очистки.

- В случае засорения фильтра, очистите его кислым раствором (например, белым уксусом). Рекомендуется проводить очистку хотя бы один раз в год, так как если фильтр не используется в течение нескольких месяцев (в зимний период), он будет засоряться.

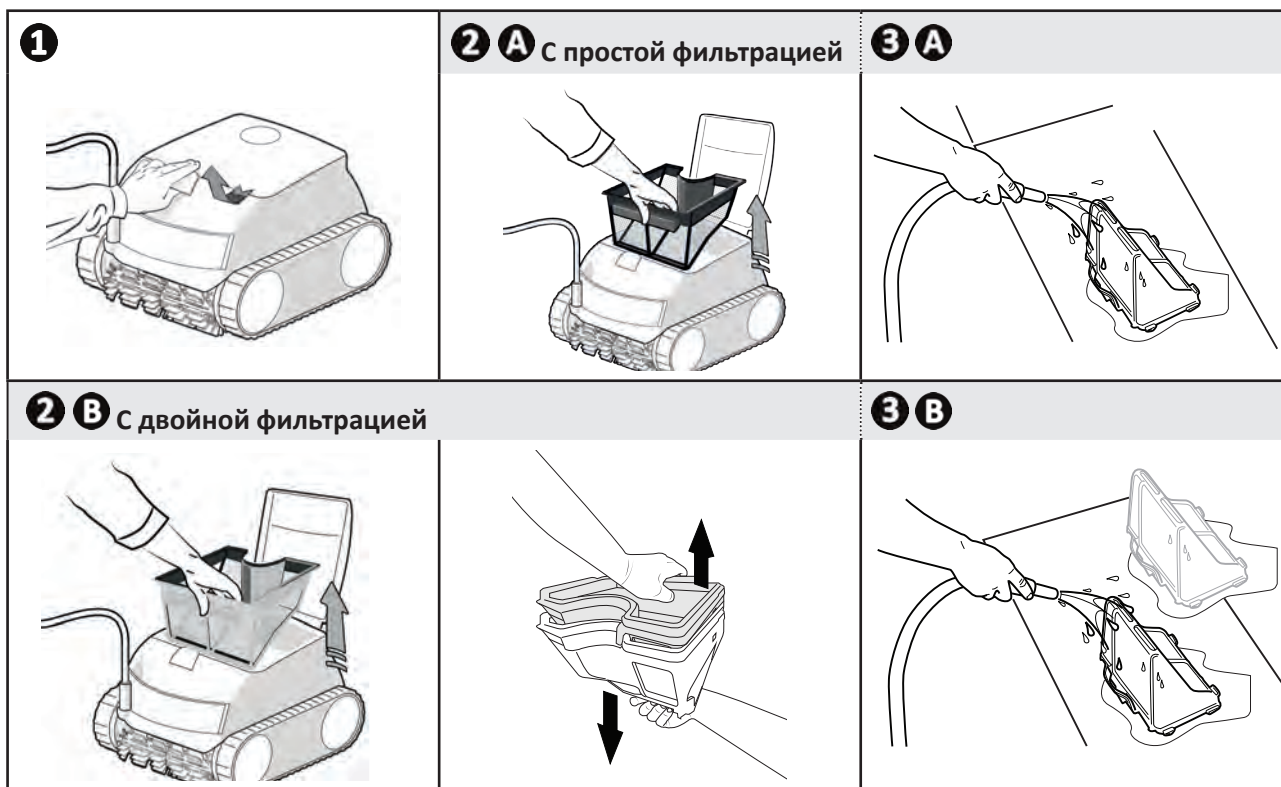

4.3. I Очистка пропеллера

Во избежание серьезных травм выполните указанные ниже действия.



- Отключите робот от сети.
- При работе с пропеллером обязательно пользуйтесь перчатками .

- Приподнимите и откройте крышку доступа к фильтру (см. рис. **1**).
- Извлеките фильтр (см. рис. **2**).
- Вставьте отвертку в два отверстия, расположенные напротив друг друга, и надавите вправо, чтобы открутить патрубок водозаборника против часовой стрелки (при первой разборке, поскольку патрубок водозаборника туго прикручен) (см. рис. **3**).
- Когда патрубок водозаборника сдвинулся, открутите его полностью руками (см. рис. **4**).
- Приподнимите и снимите патрубок водозаборника (см. рис. **5**).
- Наденьте перчатки и извлеките пропеллер, крепко удерживая его (см. рис. **6** и **7**).
- Удалите мусор (листья, камни и т. д.), который мог препятствовать вращению пропеллера.



- После очистки установите обратно пропеллер и фильтр.

1

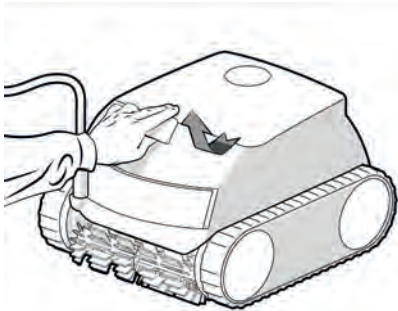

2

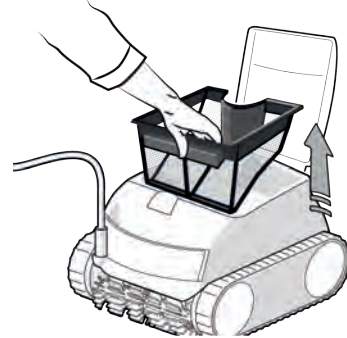

3

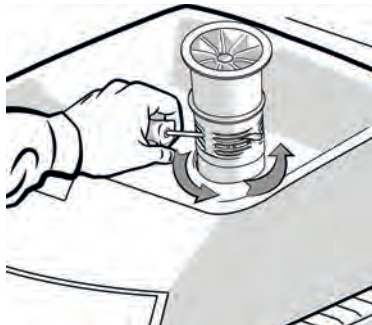

4

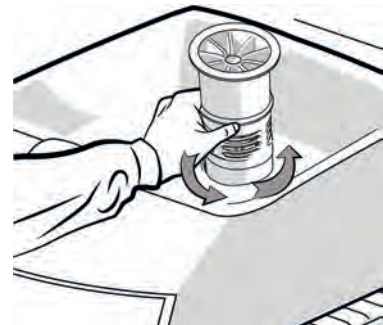

5

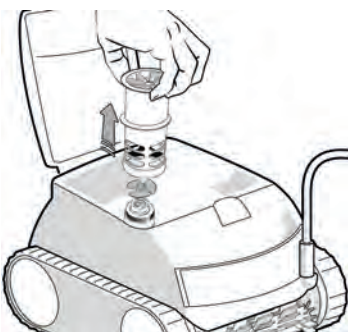

6

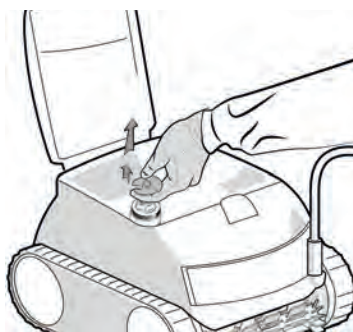

7

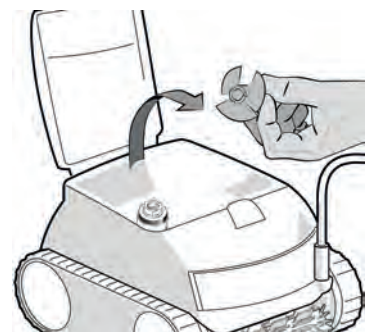

➤ 4.4. I Замена щеток

Износ щеток

- Замените щетки, если признаки износа соответствуют случаю **B**:

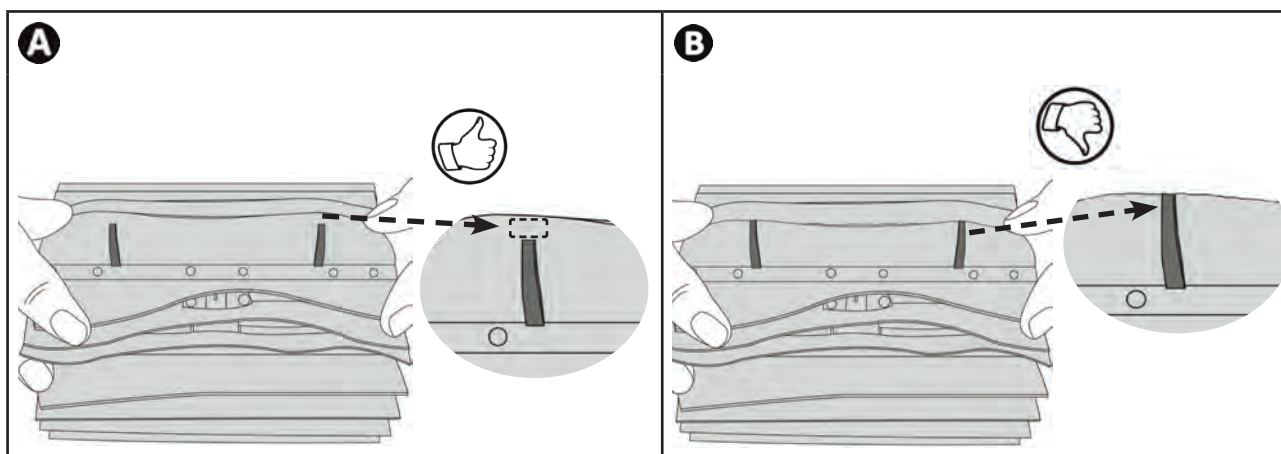

RU

Снимите изношенные щетки

- Вытащите язычки из отверстий, в которые они вставлены, затем снимите щетки.

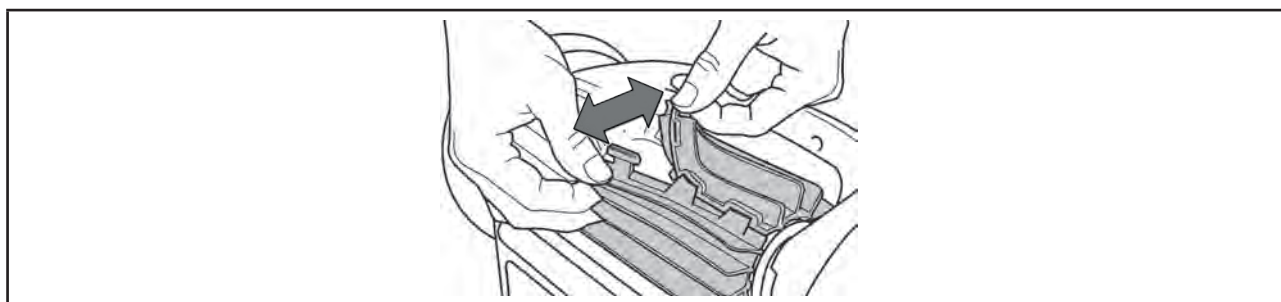

Установите новые щетки

- Протяните щетки краем без язычков вперед под роликом щетки (см. рис. **1**).
- Оберните щетку вокруг ролика, вставьте язычки в отверстия фиксации и потяните за каждый язычок так, чтобы его выступ вошел в прорезь (см. рис. **2**).
- Обрежьте язычки ножницами так, чтобы они не выступали за пластинки щетки (см. рис. **3**).

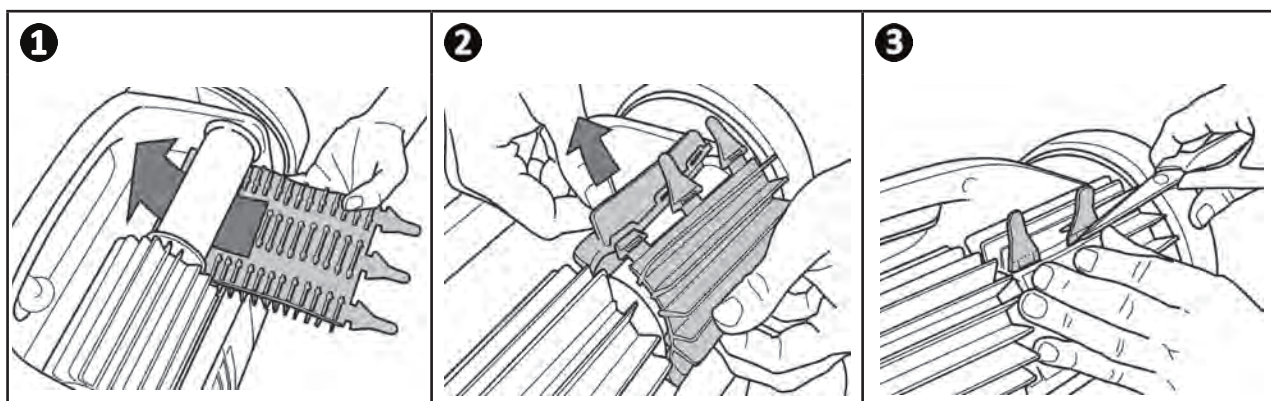







5 Устранение проблем



- Прежде чем обратиться к дистрибьютору в случае неисправности, проведите простую проверку, воспользовавшись приведенными ниже таблицами.
- Если проблему устранить не удастся, свяжитесь с дистрибьютором.
- : операции, которые должен выполнять квалифицированный специалист.

5.1 I Неисправности устройства

Один из участков бассейна плохо вычищен	<ul style="list-style-type: none"> • Повторите операции погружения (см. «2.1. I Погружение робота»): поменяйте место погружения, найдя оптимальное. • Расположение кабеля может ограничивать перемещения робота. Убедитесь, что кабель протянут в бассейне на достаточную длину, а оставшаяся часть кабеля разложена по краю бассейна. • Фильтр переполнен или засорен, его необходимо почистить.
Робот не полностью прижимается ко дну бассейна	<ul style="list-style-type: none"> • В корпусе устройства остался воздух. Повторите операции погружения (см. «2.1. I Погружение робота»). • Фильтр переполнен или засорен, его необходимо почистить (см. «4.2. I Очистка фильтра»). • Если фильтр засорен даже после очистки, замените его. • Пропеллер поврежден: 
Устройство не поднимается на стенки бассейна.	<ul style="list-style-type: none"> • Свяжитесь с дистрибьютором .
Робот больше не поднимается на стенки бассейна, как раньше.	<ul style="list-style-type: none"> • Фильтр переполнен или засорен, его необходимо почистить. • Фильтр забился: замените его. • Гусеницы ослаблены: свяжитесь с дистрибьютором  по поводу их замены. • Работе клапана препятствует мусор или посторонние предметы: свяжитесь с дистрибьютором . • Даже если вода и кажется прозрачной, в бассейне присутствуют микроскопические водоросли, которые не видны невооруженным глазом. Эти водоросли делают стенки бассейна скользкими и мешают роботу по ним взбираться. Выполните шоковое хлорирование: немного уменьшите pH. Не оставляйте устройство в воде во время шокового хлорирования.
Во время запуска робот не двигается	<ul style="list-style-type: none"> • Убедитесь в том, что в розетке, в которую включен блок управления, есть напряжение. • Убедитесь в том, что цикл очистки был запущен и что световые индикаторы горят.
Путается кабель	<ul style="list-style-type: none"> • Протяните кабель в бассейн на максимальную длину, а его оставшуюся часть разложите на краю бассейна.
Блок управления не реагирует на нажатие кнопок	<ul style="list-style-type: none"> • Извлеките вилку кабеля питания из розетки, подождите 10 секунд и снова вставьте ее.

Если проблему устранить не удастся, свяжитесь с дистрибьютором 

5.2. I Пользовательские аварийные сигналы

- Мигающий индикатор состояния блока управления указывает пользователю, что сработал аварийный сигнал. Следуйте приведенным ниже рекомендациям по устранению неполадок.
- Пользовательские аварийные сигналы также можно просмотреть в приложении iAquaLink™ (для моделей iQ).

<p>Индикатор питания POWER или индикатор включения</p> 	<p>Отображение в приложении iAquaLink™ (в зависимости от модели)</p>	<p>Решения</p>
	<p>Соединение</p>	<ul style="list-style-type: none"> • Отключите робот от сети и снова подключите его. • Убедитесь в том, что кабель правильно подключен к блоку управления. • Убедитесь в том, что в зоне подключения кабеля нет никаких помех. • Если проблема не устранена, обратитесь к своему дистрибьютору для полной диагностики.
	<p>Правый тяговый двигатель Левый тяговый двигатель Расход правого тягового двигателя Расход левого тягового двигателя</p>	<ul style="list-style-type: none"> • Убедитесь в том, что мусор или кабель не препятствуют свободному вращению щеток или гусениц. • Убедитесь в том, что в зоне подключения кабеля нет никаких помех. • Проворачивайте каждое колесо на четверть оборота в одинаковом направлении до тех пор, пока они не начнут вращаться свободно. • Если проблема не устранена, обратитесь к своему дистрибьютору для полной диагностики.
	<p>Робот не находится в воде</p>	<ul style="list-style-type: none"> • Выключите робот. • Тщательно очистите фильтр. • Опустите робот в воду, встряхивая его, чтобы выпустить пузырьки воздуха. • Снова включите цикл. • Если проблема не устранена, обратитесь к своему дистрибьютору для полной диагностики.
	<p>Двигатель насоса Расход двигателя насоса</p>	<ul style="list-style-type: none"> • Убедитесь в том, что мусор или волосы не препятствуют вращению пропеллера. • Тщательно очистите фильтр. • Если проблема не устранена, обратитесь к своему дистрибьютору для полной диагностики.
	<p>Не удалось выполнить или завершить обновление</p>	<ul style="list-style-type: none"> • Отключите блок управления от сети и снова подключите его, процесс обновления должен возобновиться. • Если ошибку устранить не удастся, обратитесь к дистрибьютору.
<p> Очень быстрое мигание</p>	<p>Выполняется обновление</p>	<ul style="list-style-type: none"> • Дождитесь завершения обновления. • Не отсоединяйте кабель питания робота от сети во время выполнения обновления.
<p>Нет данных</p>	<p>Ошибка соединения</p>	<ul style="list-style-type: none"> • Проверьте состояние светодиодных индикаторов Bluetooth и Wi-Fi на блоке управления и выполните действия, описанные в таблице «5.3. I Помощь в диагностике посредством подключения к приложению iAquaLink™».
<p>Нет данных</p>	<p>В списке «Мои устройства» появился красный фонарик</p>	<ul style="list-style-type: none"> • Устройство не подключено к сети электропитания или к домашней сети Wi-Fi. Если блок управления подключен к сети и значки Bluetooth и Wi-Fi светятся, но красный фонарик продолжает гореть, обновите экран (проведите пальцем по экрану сверху вниз). • Если цвет фонарика меняется на зеленый: устройство готово к использованию.

Если проблему устранить не удастся, свяжитесь с дистрибьютором 

Стирание кода ошибки







На блоке управления:



- выполнив рекомендации по устранению неисправностей, сотрите код ошибки, для чего нажмите любую клавишу (кроме кнопки ).

С помощью приложения iAquaLink™

- Выполнив инструкции по устранению неполадок, нажмите **Стереть ошибку**.

5.3. I Помощь в диагностике посредством подключения к приложению iAquaLink™

Состояние блока управления	Возможные причины	Решения
<ul style="list-style-type: none">• Светодиодный индикатор  мигает.	<ul style="list-style-type: none">• Версия приложения устарела.• Блок управления подключен к маршрутизатору, но не подключен к облачному серверу (LAN подключено, WEB не подключено).• Маршрутизатор с частотой работы 5 ГГц не совместим.	<ul style="list-style-type: none">• Обновите приложение до новой версии. <p>Свяжитесь с провайдером.</p> <ul style="list-style-type: none">• Отключите домашнюю точку доступа Wi-Fi на 10 секунд. Снова подключите точку доступа Wi-Fi и проверьте, светится ли светодиодный индикатор.• Проверьте подключение к Интернету: в сети могут быть неисправности.• Замените маршрутизатор.
<ul style="list-style-type: none">• Ни один светодиодный индикатор не светится.	<ul style="list-style-type: none">• Слишком высокая яркость.• Блок управления отключен.• Электрическое питание отключено.• Пропало подключение к Интернету.	<ul style="list-style-type: none">• Накройте устройство, чтобы укрыть его от попадания солнечных лучей, и убедитесь в том, что индикаторы светятся.• Подключите блок управления (см. «2.3. I Подключение электропитания»).• Убедитесь в том, что силовой выключатель находится под напряжением.• Убедитесь в том, что электричество подается в розетку, для чего подключите к ней, например, другое устройство.• Проверьте подключение к Интернету: в сети могут быть неисправности.
<ul style="list-style-type: none">• Светодиодный индикатор  не светится.• Светодиодный индикатор  светится, но подключение к сети Wi-Fi отсутствует (или прерывистое). На экране приложения iAquaLink™ отобразится сообщение «Ошибка соединения».	<ul style="list-style-type: none">• Пропало подключение к Интернету.• Низкий сигнал Wi-Fi*.• Блок управления слишком удален от домашней точки доступа Wi-Fi.	<ul style="list-style-type: none">• Проверьте подключение к Интернету: в сети могут быть неисправности.• Проверьте уровень сигнала Wi-Fi. Существует несколько способов проверить мощность сигнала Wi-Fi.<ul style="list-style-type: none">- Отключите маршрутизатор (точку доступа) домашней сети Wi-Fi от сети и снова подключите.- На ноутбуке откройте панель настройки и проверьте состояние сетевых подключений. Проверьте уровень сигнала беспроводной сети Wi-Fi на ноутбуке, проследив за состоянием блока управления.- Установите приложение iAquaLink™ на смартфон или планшет. Проверьте уровень сигнала беспроводной сети Wi-Fi на мобильном устройстве, проследив за состоянием блока управления. Если уровень сигнала сети Wi-Fi низкий, установите ретранслятор Wi-Fi.- Воспользуйтесь приложением для анализа состояния Wi-Fi: они бывают разные как для iOS, так и для Android.• Во время первой настройки расположите блок управления робота как можно ближе к домашнему маршрутизатору (точке доступа) Wi-Fi. Не используйте электрический удлинитель (см. «2.3. I Подключение электропитания»), повторите действия настройки (см. «3.1. I Первая настройка робота»):<ul style="list-style-type: none">- После того как загорится светодиодный индикатор , подключите блок управления к сети, расположив его рядом с бассейном.- Если светодиодный индикатор  не загорится, снова подключите блок управления к сети, расположив его ближе к дому.- Если светодиодный индикатор  так и не загорится, установите ретранслятор Wi-Fi.

Состояние блока управления	Возможные причины	Решения
<ul style="list-style-type: none"> Светится светодиодный индикатор  и отображается сообщение PROG (в зависимости от модели). В приложении отображается информация. Кнопки неактивны. Во время выполнения этой операции светодиодный индикатор  не светится. 	<ul style="list-style-type: none"> Выполняется обновление программного обеспечения. 	<ul style="list-style-type: none"> Дождитесь завершения обновления. Не отсоединяйте кабель питания робота от сети во время выполнения обновления.

*** Низкий уровень сигнала Wi-Fi может быть обусловлен несколькими факторами:**

- расстоянием между маршрутизатором (точкой доступа) и блоком управления робота;
- типом маршрутизатора (точки доступа);
- количеством стен, отделяющих маршрутизатор (точку доступа) от блока управления робота;
- провайдером;
- и т. п.



Утилизация

Этот символ нанесен на изделие в соответствии с требованиями европейской Директивы WEEE 2012/19/EU об отходах электрического и электронного оборудования. Он означает, что устройство нельзя выбрасывать вместе с обычными бытовыми отходами. Оно относится к категории отходов, подлежащих отдельному сбору для последующей переработки, утилизации или повторного использования. Если устройство содержит потенциально опасные для окружающей среды вещества, они подлежат удалению или нейтрализации. Узнайте у дистрибьютора об условиях утилизации.

Дистрибьютор
Your retailer

Модель
Appliance model

Серийный номер
Serial number

Посмотреть подробную информацию, зарегистрировать продукт
и обратиться в службу поддержки клиентов можно здесь:
For more information, product registration and customer support:

www.zodiac.com

